

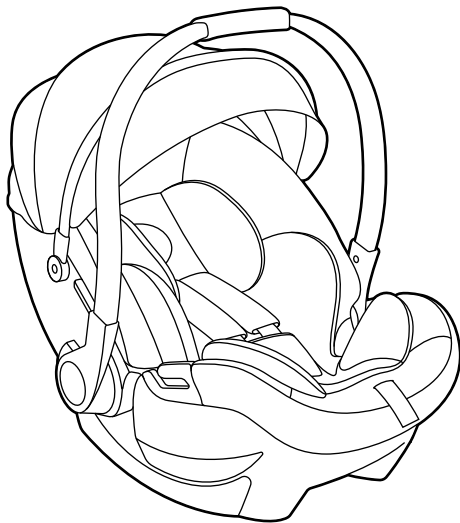

# SKYLER PRO

Детское удерживающее устройство  
Модель: CS07



**Инструкция по установке  
и эксплуатации**



*Поздравляем с покупкой этого продукта!  
Пожалуйста, прочитайте инструкцию перед установкой и эксплуатацией. Важно! Сохраняйте инструкцию для дальнейшего использования.*

*В связи с существованием различных моделей удерживающих устройств для детей, в нашей инструкции приведены обобщенные иллюстрации и фотографии, поэтому дизайн, цвета, комплектация и материалы купленного вами товара могут отличаться от тех, что показаны в инструкции.*

*Мы оставляем за собой право без уведомления изменять спецификацию товара, что обусловлено непрерывным процессом совершенствования потребительских свойств и качества продукции.*

# МЕРЫ БЕЗОПАСНОСТИ

## ВНИМАНИЕ! ▲

1. Данное детское удерживающее устройство является «универсальным». Оно официально утверждено на основании Правил № 44 с поправками серии 04 для общего использования в транспортных средствах и может быть установлено на большинстве, но не на всех сиденьях транспортных средств.

2. Правильная установка этого устройства возможна в том случае, если изготовитель транспортного средства указал в инструкции на транспортное средство, что в нем можно установить «универсальное» детское удерживающее устройство для данной возрастной группы.

3. Данное детское устройство отнесено к «универсальной» категории на основании более жёстких требований по сравнению с предыдущими конструкциями, на которых этого указания нет.

4. В случае сомнений следует проконсультироваться либо с изготовителем детского удерживающего устройства, либо с продавцом.

Пригодно только для использования в транспортных средствах, оснащённых ремнями безопасности с креплением в трёх точках, официально утверждёнными на основании Правил №16 ЕЭК ООН или других равноценных стандартов.

## ВНИМАНИЕ! ▲

Токсичность материалов, используемых при изготовлении удерживающих систем и соприкасающихся с ребёнком, отвечает требованиям соответствующих разделов стандарта EN 71-3:2013.

Степень воспламеняемости материалов, используемых для изготовления удерживающей системы, отвечает методу, изложенному в разделе 5.4 стандарта EN 71-2:2011+A1:2014.

## **ПРЕДУПРЕЖДЕНИЕ! ▲**

**ВНИМАНИЕ!** Данное автокресло может быть установлено только в направлении против хода движения автомобиля.

- С целью обеспечения максимальной безопасности ребёнка удерживающее устройство рекомендуется устанавливать на заднем сиденье автомобиля.
- Не оставляйте ребёнка одного в удерживающем устройстве без присмотра взрослых.
- Не устанавливайте детское удерживающее устройство на сиденье с работающей фронтальной подушкой безопасности. Это может привести к серьёзным травмам или летальному последствию.
- Все лямки, служащие для крепления удерживающего устройства к транспортному средству, должны быть в натянутом состоянии.
- Нельзя допускать слабины и скручиваний на лямках, служащих для удержания ребёнка.
- Убедитесь, что все поясные ремни закреплены так, что тазовая область ребёнка надёжно зафиксирована.
- Поясные лямки должны быть расположены как можно ниже, чтобы они прочно удерживали туловище на уровне таза. Ремень не должен располагаться на животе.
- В экстренной ситуации ребёнок может быть извлечен из удерживающего устройства при помощи нажатия кнопки, расположенной в центре на ремнях безопасности. Постарайтесь объяснить ребёнку, что с ремнями безопасности играть нельзя.
- Пряжка ремня безопасности для взрослого пассажира должна находиться ниже направляющей детского удерживающего устройства и не упираться в нее. Иное положение пряжки ремня безопасности для взрослых является неправильным. В случае возникновения у пользователя сомнений в этой связи рекомендуется обратиться к изготовителю детского удерживающего устройства.

- Не используйте никаких других находящихся под нагрузкой точек контакта, кроме тех, которые описаны в инструкции и обозначены на детском удерживающем устройстве.
- Жёсткие части и пластмассовые элементы детского удерживающего устройства рекомендуется располагать и устанавливать таким образом, чтобы при нормальной эксплуатации транспортного средства они не могли попасть под передвижное сиденье или в дверь транспортного средства.
- При использовании удерживающего устройства убедитесь в том, что ни оно, ни ремень безопасности не являются помехой для закрывания/открывания двери.
- Если удерживающее устройство установлено на сиденье с откидывающейся задней спинкой, убедитесь в том, что она надежно зафиксирована в вертикальном положении.
- Детское удерживающее устройство не должно использоваться без чехла. Разрешено заменять чехол только тем, который рекомендован для использования изготовителем, поскольку чехол представляет собой неотъемлемую часть системы обеспечения безопасности.
- Салон машины может сильно нагреваться под воздействием прямых солнечных лучей, рекомендовано накрывать удерживающее устройство, когда оно не используется. Это предотвращает чрезмерное перегревание элементов детского удерживающего устройства, которые могут обжечь кожу ребёнка.
- Багаж и другие тяжёлые предметы должны быть надёжно закреплены в автомобиле, так как они представляют потенциальную опасность для пассажиров.
- Если удерживающее устройство не используется, его рекомендуется перевозить пристегнутым ремнями безопасности автомобиля.
- Если вы передвигаетесь в компании пассажиров, занявших передние и задние сиденья автомобиля, более тяжёлые пассажиры должны сидеть спереди, а более легкие – сзади.

- Избегайте контакта удерживающего устройства с едкими веществами и кислотами.
- Не прислоняйте удерживающее устройство к неустойчивым вертикальным поверхностям во избежание падения.
- Запрещается каким-либо образом смазывать движущиеся части удерживающего устройства.
- Не используйте детское удерживающее устройство в доме, если это не предусмотрено по его техническому назначению, описываемому в инструкции по эксплуатации.
- Не рекомендуется использование удерживающих устройств, бывших в употреблении, так как вы не можете знать его историю, а, следовательно, нет гарантии его качества.
- Перед любыми действиями по регулировке удерживающего устройства или его ремней достаньте ребёнка из кресла.
- Храните детское удерживающее устройство в безопасном месте, когда оно не используется. Не кладите на него тяжёлые предметы. Не допускайте контакта с агрессивными веществами, например с аккумуляторной кислотой. Избегайте расположения тяжёлых предметов поверх него.
- После повреждений, полученных в ходе автомобильной аварии, детское удерживающее устройство непригодно для дальнейшего использования и должно быть заменено.
- Крайне не рекомендуется вносить какие-либо изменения или дополнения в устройство без согласия органа по официальному утверждению типа.

**Игнорирование информации, изложенной в данной инструкции по установке и эксплуатации, может привести к серьёзным травмам или летальному последствию.**

## СОСТАВНЫЕ ЧАСТИ

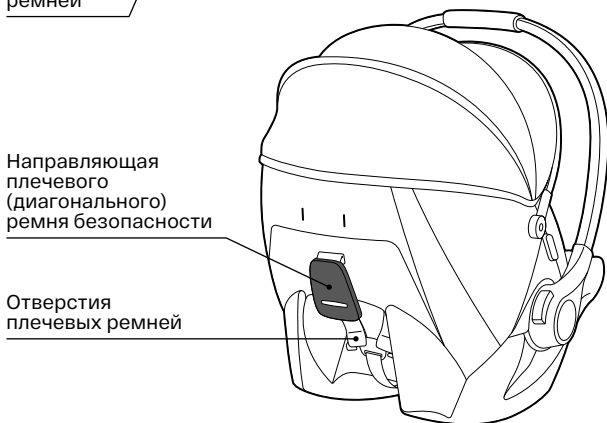
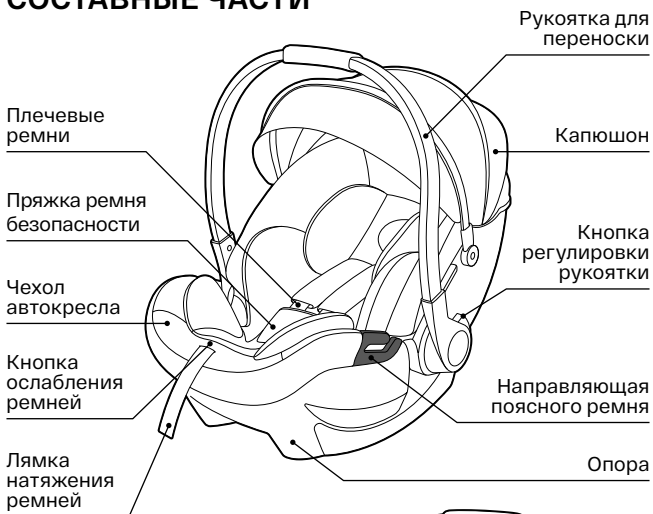

## ВНИМАНИЕ! ⚠

Данное автокресло может быть установлено только в направлении против хода движения автомобиля с использованием диагонального и поясного ремней безопасности.



## ВАЖНО! ⚠

Пригодно только для использования в транспортных средствах, оснащенных ремнями безопасности с креплением в трёх точках, утвержденными на основании Правил №16 ЕЭК ООН или других эквивалентных стандартов.

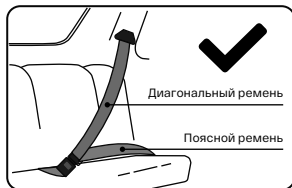
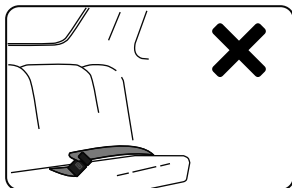





## **ВНИМАНИЕ! ⚠**

**Не устанавливать** обращенное назад детское удерживающее устройство на переднем сиденье с действующей подушкой безопасности.

**Это может повлечь за собой серьёзные повреждения или привести к летальному исходу.**

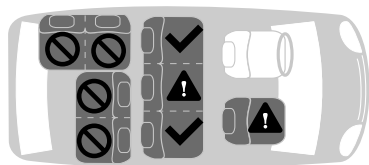
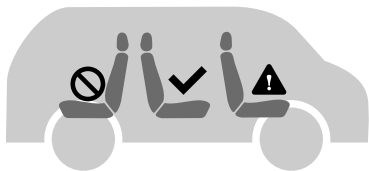

На боковом заднем сиденье	Да ✓
На переднем сиденье без подушки безопасности	Да ⚠
На центральном заднем сиденье	Да ⚠
На сиденье, направленном назад	Нет ⚡
На сиденье, направленном вбок	Нет ⚡

## ЗАСТЁГИВАНИЕ РЕМНЕЙ БЕЗОПАСНОСТИ

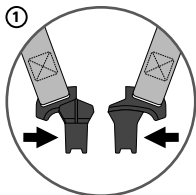

Соедините между собой две части застёжки.



Вставьте их в пряжку ремня безопасности до щелчка.

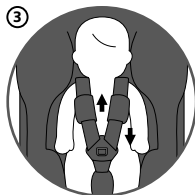

Потянув за ремни, убедитесь, что они надёжно зафиксированы.

## ОСЛАБЛЕНИЕ РЕМНЕЙ

Чтобы ослабить натяжение ремней безопасности, одной рукой зажмите кнопку регулировки на передней части автокресла, а второй рукой возьмитесь за плечевые лямки и потяните их на себя, пока не ослабите ремень насколько необходимо.



## ЗАТЯГИВАНИЕ РЕМНЕЙ

Чтобы затянуть ремни безопасности, потяните ремень регулировки на себя до достижения необходимого усилия затяжки.

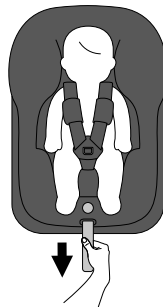

## ВНИМАНИЕ! ⚠

Отрегулируйте ремни безопасности так, чтобы они плотно прилегали к телу ребёнка, но не сдавливали его.

## РАССТЁГИВАНИЕ РЕМНЕЙ БЕЗОПАСНОСТИ

Чтобы расстегнуть ремни безопасности, потяните за них вверх, зажав кнопку, расположенную на пряжке. Теперь ребёнка можно посадить в автокресло или достать его оттуда.

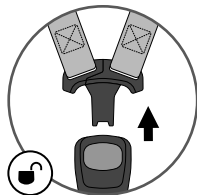
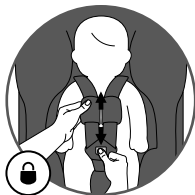

## ВЫСОТА ПЛЕЧЕВЫХ РЕМНЕЙ



Слишком низко



Слишком высоко



Правильно!

Всегда следите, чтобы плечевые ремни находились на правильной высоте по отношению к ребёнку. Плечевые ремни должны находиться в отверстиях на высоте плеч ребёнка или чуть выше.

## РЕГУЛИРОВКА РУКОЯТКИ

Чтобы изменить положение рукоятки, зажмите кнопки по бокам автокресла и поверните рукоятку в нужное положение. **Всегда проверяйте, что рукоятка надёжно зафиксирована, услышав отчетливый щелчок.** Рукоятка имеет 4 положения:

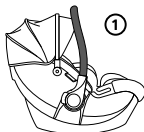

Положение для переноски и установки в автомобиле

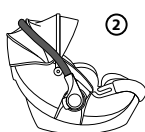

Положение для хранения

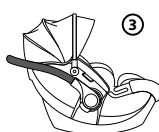

Положение для хранения

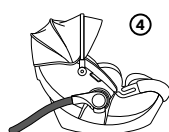

Положение для кормления

# УСТАНОВКА ДЕТСКОГО УДЕРЖИВАЮЩЕГО УСТРОЙСТВА В АВТОМОБИЛЬ

## ВНИМАНИЕ! ⚠

Данное автокресло может быть установлено только в направлении против хода движения автомобиля с использованием диагонального и поясного ремней безопасности.

## ВАЖНО! ⚠

Для детей легче 6 кг необходимо использовать дополнительную поддержку спины. Убедитесь, что высота плечевых ремней находится на нижнем уровне – это единственное положение, при котором разрешается использовать данный аксессуар.



1. Установите ручку для переноски кресла в вертикальное положение, нажав две боковые кнопки регулировки. Поместите детское кресло в положение против направления движения на сиденье, где вы планируете его установить.

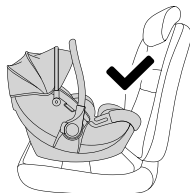

2. Пропустите поясной ремень через соответствующие ему направляющие по бокам автокресла ①, как показано на рисунке, и застегните ремень безопасности автомобиля на пряжке ②. Пропустите диагональный ремень ③ через соответствующую ему направляющую на спинке автокресла ④.

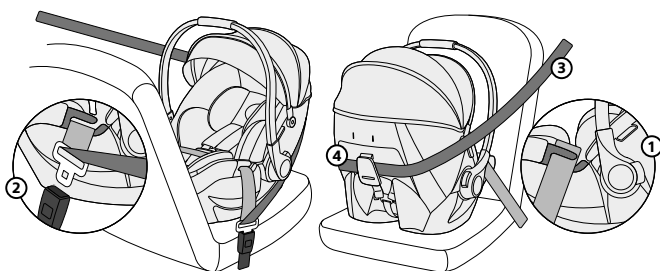

3. Пряжка ремня безопасности для взрослого пассажира должна находиться ниже направляющей детского удерживающего устройства и не упираться в нее. Иное положение пряжки ремня безопасности для взрослых является неправильным. В случае возникновения у пользователя сомнений в этой связи рекомендуется обратиться к изготовителю детского удерживающего устройства.

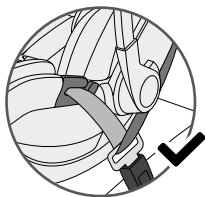
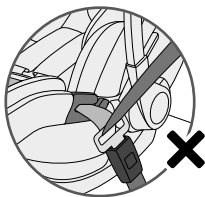

4. Потяните за ремни, чтобы убедиться в том, что они не перекручены и находятся в натянутом состоянии.

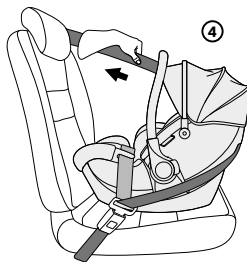
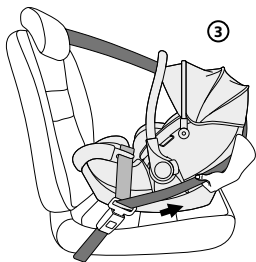
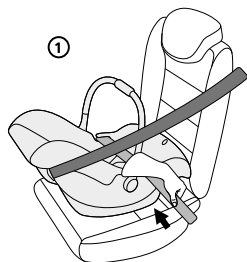

# УСТАНОВКА ДЕТСКОГО УДЕРЖИВАЮЩЕГО УСТРОЙСТВА НА РАМУ КОЛЯСКИ

## ВАЖНО! ⚠

Перед установкой внимательно ознакомьтесь с инструкцией по установке и эксплуатации приобретённого Вами адаптера (держателя).

- Если автокресло используется в сочетании с коляской, то оно не заменяет колыбели или кроватки.
- Если ваш ребёнок нуждается во сне, он должен быть перенесен в люльку, колыбель или кроватку.

## ВНИМАНИЕ! ⚠

Автокресло на раме коляски всегда должно быть размещено спиной по направлению движения (лицом к взрослому, управляющему коляской). Не отпускайте ребёнка из вида и не оставляйте без присмотра.

Вставьте адаптер в отверстия в раме, пока не услышите отчётливый щелчок – звук блокировки ①. Адаптеры должны быть слегка наклонены в сторону родителя. Установите автокресло на адаптеры до щелчка ② и потянув вверх убедитесь, что оно надёжно закреплено ③.

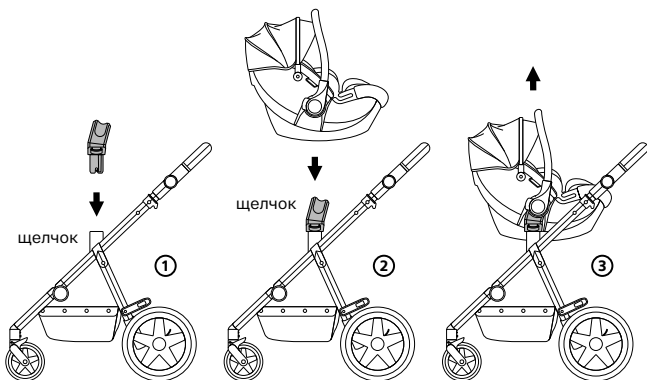

Чтобы отсоединить автокресло нажмите на кнопки по бокам с обеих сторон.

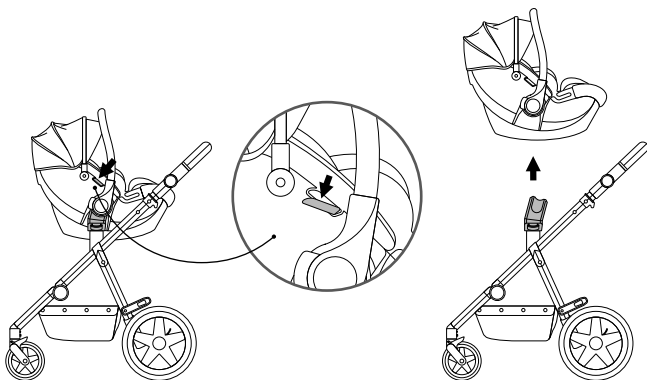

Для снятия адаптеров с рамы коляски, нажмите кнопку блокировки на каждом из адаптеров.

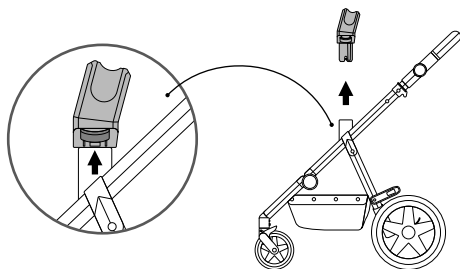

## **ВАЖНО!** ▲

Для установки автокресла на раму коляски используйте только адаптеры (переходники), одобренные изготовителем и предназначенные именно для этой модели удерживающего устройства и именно для одобренной изготовителем колясочной рамы.

## УХОД И ТЕХНИЧЕСКОЕ ОБСЛУЖИВАНИЕ

Периодически проверяйте детское автокресло на наличие изношенных или повреждённых деталей. При обнаружении повреждённых деталей замените детское автокресло. Не смазывайте никакие элементы детского автокресла.

Чтобы продлить срок службы изделия, держите его в чистоте и не оставляйте на длительное время под прямыми солнечными лучами.

### ЧИСТКА ТКАНЕВОГО ЧЕХЛА

Съёмные тканевые элементы отделки можно чистить, используя тёплую воду с добавлением мягкого моющего средства. После чистки дайте изделию полностью высохнуть в расправленном виде, желательно вдали от прямых солнечных лучей.

Деликатная стирка при температуре воды до 30 °С. Не применяйте едкие или агрессивные моющие средства. Не отбеливать. Не отжимать. Не гладить. Не подвергать автоматической сушке. Рекомендуется сушить в тени в расправленном виде.



Максимальная температура стирки 30°C



Не подвергать автоматической сушке



Не отбеливать



Не утюжить



Сухая чистка



Сушить изделие в тени в расправленном виде

### ЧИСТКА ПРЯЖКИ

Внутри пряжки ремня безопасности могут скапливаться загрязнения, которые могут повлиять на правильное функционирование устройства. Вымойте пряжку в тёплой воде до полного очищения. Просушите. Убедитесь, что пряжка работает нормально: при закрытии должен отчётливо слышаться щелчок.

### ЧИСТКА СИСТЕМЫ РЕМНЕЙ И КОРПУСА ИЗДЕЛИЯ

Производите чистку губкой с помощью тёплой воды и мягкого мыльного раствора; не используйте никаких других чистящих средств.

### ХРАНЕНИЕ

Храните детское автокресло в безопасном сухом месте, вдали от источников тепла и прямых солнечных лучей. Не размещать тяжелые предметы на поверхности.





# ГАРАНТИЙНЫЙ ТАЛОН

(на группу колясок, детской мебели  
и автокресел)

[www.hb-happybaby.com](http://www.hb-happybaby.com)



Наименование изделия	
Модель	
Дата покупки	

## Сведения о продавце

Фирма-продавец	
Адрес	
Телефон	
Подпись продавца (расшифровка подписи)	

ПЕЧАТЬ  
ФИРМЫ  
ПРОДАВЦА

С условиями гарантии (см. на обороте) ознакомлен и согласен. Товар получил, претензий по комплектности, количеству и внешнему виду не имею.

ПОДПИСЬ ПОКУПАТЕЛЯ (расшифровка подписи)

Гарантийный талон действителен только при наличии правильно и чётко указанных: модели, даты продажи, контактной информации фирмы-продавца и его чётких печатей, подписи покупателя. В случае если дату продажи установить невозможно, в соответствии с законодательством Российской Федерации о защите прав потребителей, гарантийный срок исчисляется с даты изготовления изделия.

При обнаружении неисправности товара обращайтесь к фирме-продавцу, в которой данный товар был приобретён. При возврате фирме-продавцу товар должен быть возвращён в полной комплектации. Сохраняйте оригинальную упаковку.





- При покупке изделия требуйте его проверки в вашем присутствии и заполнения гарантийного талона, убедитесь, что товар продан вам без недостатков.
- Без предъявления данного талона или при его неправильном заполнении (нет даты продажи, наименования изделия, печати продавца, подписи покупателя) претензии по качеству изделия не принимаются и гарантийный ремонт не осуществляется.
- В гарантийные обязательства не входит бесплатная доставка неисправного изделия в сервисную службу или выезд технического персонала на дом.
- В гарантийный ремонт принимаются только чистые изделия.
- Срок ремонта зависит от сложности и наличия запасных частей и может длиться от 7 до 30 дней.

## УСЛОВИЯ ГАРАНТИЙНОГО ОБСЛУЖИВАНИЯ

Гарантийный срок составляет 12 месяцев с момента приобретения товара потребителем. Во время гарантийного срока Производитель обязуется бесплатно произвести ремонт или замену товара в случае, если неисправность товара произошла по вине производителя.

Настоящая гарантия действительна по предъявлении неисправного товара вместе с правильно заполненным гарантийным талоном.

### Продавец вправе отказать в гарантийном обслуживании в следующих случаях:

- при отсутствии гарантийного талона или в случае, если гарантийный талон заполнен не полностью, не корректно или неразборчивым почерком;
- неисправность изделия явилась результатом нарушения правил безопасности или небрежного отношения;
- повреждения вызваны неправильной эксплуатацией;
- изделие получило механическое повреждение в результате удара или падения, либо применения чрезмерной силы;
- повреждения вызваны чрезмерной нагрузкой;
- повреждения вызваны внесением изменения в конструкцию изделия;
- механически повреждены резиновые и воздушно-надувные части изделий;
- при естественном износе частей с ограниченным сроком службы;
- нормальное выцветание;
- сервисное обслуживание в течение гарантийного срока проводилось неуполномоченным лицом;
- повреждения вызваны воздействием стихийных бедствий, природных факторов.

### **Гарантийные обязательства не распространяются на:**

- все элементы, выполненные из ткани и клеёнки;
- корзины для покупок;
- молнии и заклёпки;
- дождевики;
- москитные сетки;
- сумки и крепления к ним;
- фиксаторы поворота колёс;
- шарнирные блоки ручек.



# Детское удерживающее устройство т.м. Harry Baby («Хэпи Бэби»).

## Артикул: Skyler Pro. Модель: CS07

Одобрено для универсального использования в группе 0+.  
**Состав:** пластмасса, металл, текстильные материалы, пенополистирол.

### **ВНИМАНИЕ!**

Предназначено для детей весом от 0 до 13 кг.  
Рекомендуемый возраст ребёнка: от рождения до года.

**Изготовитель:** Cixi Forbaby Children's Product Co., Ltd. («Циси Форбэби Чилдрэнс Продакт Ко, Лтд.»). Адрес: Shiqiao District Industrial Zone, 315300 Guanhaiwei Town, Cixi City, Ningbo City, Zhejiang Province, China (PRC) (Шицяо Дистрикт Индастриал Зоун, 315300 Гуаньхайвей Таун, Циси Сити, Нинбо Сити, Чжэцзян Провинс, Китай (КНР)). Страна изготовления: КНР.

**Импортер / дистрибьютор и уполномоченная организация по претензиям к изготовителю от потребителя по качеству продукции:** ООО «Опт-Юнион». Адрес: Россия, 141727, Московская обл., г. Долгопрудный, Павельцево мкр., Новое ш., д. 56. Телефон: +7 (495) 580-75-46. Эл.почта: info@hb-happybaby.com.

Товарный знак Harry Baby® принадлежит ООО «Опт-Юнион». Все права защищены.

Товар соответствует требованиям TP TC 018/2011 «О безопасности колёсных транспортных средств».

**Срок службы:** 2 года со дня реализации.  
Гарантийный талон прилагается.



Пожалуйста, храните данное  
руководство на случай  
необходимости